

信頼のJISマークが保証するOSエコレール

OSエコレールは生産工程、品質管理、製造データなど厳しい審査を受けJIS認証取得工場で生産されています。お客様に安心をお届けする、高品質商品です。

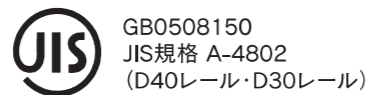

必ずお読みください……取付される方へのお願い

⚠️ 注意 取付けの際のご注意

- カットした際、レール断面が鋭角になる場合があります。充分注意して扱ってください。
- レールの取付には必ず壁の材質や強度をご確認の上、ご使用ください。
- 取付けの際は、各種ビス、ネジ、ボルトの適正トルクをお守りいただき最後まで締め付けてください。
アルミへの締め付けについては特にご注意ください。
- レールブラケットの取付け方法やレールのはめ込み具合で、部材の強度が出ない場合があります。落下等の危険がありますので、必ず以下のことをご確認ください。
取付ビスは、必ずビスのきく所（根太材）を選んで根元までキッチリ締め付けてください。
取付け場所が集成材・石膏ボードや12mm以下のベニヤ材等の場合は、取付ビスが衝撃や重さで割れたり簡単にゆるんで危険です。

受注単位・発送サービス基準

OSでは、商品を安全・確実・敏速にお客様のもとへお届けするため、発送サービス基準を設け、受注・出荷態勢を整えております。

運賃・梱包費

- 1発送先1回のご注文に際し、下記の運賃・梱包費を申し受けます（離島は除く）。
- ※長尺物（間仕切ポール・エコレール・型材など）については、数量・上代金額に関係なく運賃・梱包費を申し受けます。

	上代合計	
	5万円未満	5万円以上
部品・用品類のみ	1,000円 (北海道・沖縄 1,500円)	運賃・梱包費サービス
2.1m以下の長尺物、 既製のカーレールを含む	2,000円 (北海道・沖縄 3,000円)	
2.1m超 4m以下の 長尺物を含む	3,000円 (北海道・沖縄 4,000円)	

- 離島については、上記の表に関係なく運賃・梱包費の実費を申し受けます。
- 4mを超える長尺物は、金額に関係なく運賃・梱包費の実費を申し受けます。
- 別注カーブ・別注交叉レール・弓曲レールなどの別注品は、金額に関係なく運賃・梱包費の実費を申し受けます。
- 梱包補強が必要なバラレール等は、運賃・梱包費の実費を申し受けます。

その他

- ※商品が配達された際、その場で梱包状態を必ずご確認ください。傷や破損のある場合は運送業者にお申し出下さい。
- ※4mを超える長尺物は、一部地域を除き、運送業者の営業拠点止めになる場合があります。ご注文の際は、弊社係員までお問い合わせください。

*受注単位・発送サービス基準等に関する詳細は、弊社係員にお問い合わせください。

製造元

JIS認証取得工場

岡田装飾金物株式会社

〒581-0054 大阪府八尾市南亀井町1丁目1-40

TEL **072-995-8100**

FAX **072-995-8200**

E-mail eigyou@os-rail.co.jp

ホームページ <https://www.os-rail.co.jp>

代理店

- このカタログの掲載内容は令和4年2月現在のものです。
- 製品の色は印刷のため実物とは多少異なる場合があります。
- 諸事情により、予告なく商品の仕様・価格の変更、廃止を行う場合があります。



この印刷物は環境にやさしい大豆インキ及び一部クリーンエネルギーを使用して生産しております。

OSエコレール (間仕切ポール・カーテンレール)

NONO・21 岡田装飾金物株式会社

快適空間、省エネの創造に!

OSエコレール

[間仕切ポール・カーテンレール]

新製品・好評製品
P3-6

飛沫感染対策製品
マルキーゼ「エンドカバー」「紐ストッパー」
間仕切ポール「樹脂取手」**抗菌**
SGワンタッチランナーD
ブラックレール/ポール・ホワイトレール
間仕切ポール【木調タイプ】



価格改定

2022年3月1日受注分より



ホームページ

<https://www.os-rail.co.jp>

OKADA
岡田装飾金物株式会社

2022・2

「OSエコレール」

高い安全性で構成されています。

快適な走行は、当社規定のレールとランナーを組み合わせの上、許容荷重及び、取付け取扱い方法をお守りいただくことで実現します。

*取付けの際の注意事項(カタログ裏表紙)をよくお読み下さい。

レールの許容荷重設定について

レールの荷重試験(たわみ量を測定)を行い、その試験データ及びランナーやブラケットの耐荷重を基に総合的に判断し設定しています。

■レール許容荷重

製品名	許容荷重	レール耐荷重
SGレール	200kg	300kg以上(300kgで3.2mm)
キャリアレール	100kg	200kg以上(200kgで1.7mm)
XGレール	80kg	150kg
D40レール	50kg	ステンレス 120kg アルミ 100kg スチール 120kg
D30レール	30kg	ステンレス 50kg アルミ 40kg スチール 50kg
バンダーレール	30kg	70kg

●レール耐荷重は、レールを900mmピッチで固定し中央部に重量を負荷(10kg毎)、その際のたわみ量を測定、たわみ量が5mm以内の最大値

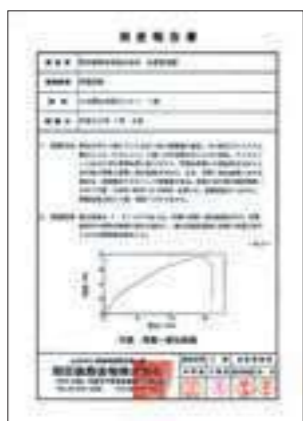

ランナーの許容荷重設定について

ランナーの荷重試験(ミネベア引張圧縮試験機)を行い、その破壊荷重及び試験データを基に総合的に判断し設定しています。

■ランナー許容荷重

製品名	許容荷重	破壊荷重	破壊箇所
SG間仕切用ランナー	100kg	1322kg	丸環部溶接破断
SGランナー	100kg	1189kg	枠部破断
キャリアベアリング入複車ランナー	50kg	979kg	枠部変形
キャリアベアリング入ランナー	30kg	384kg	枠部変形
XGランナー	50kg	695kg	枠部変形
D40間仕切用ランナー	30kg	545kg	丸環部溶接破断
D40ランナーA	10kg	124kg	枠部破断
D40ファンタッチランナーA	10kg	202kg	フック部変形
D40ステージランナー	12kg	143kg	丸環部溶接破断
D40ファンタッチランナーS	12kg	231kg	フック部変形
D30間仕切用ランナー	20kg	391kg	枠部破断
D30ランナーN	8kg	146kg	枠部破断
D30ファンタッチランナー	8kg	134kg	フック部変形
D30ランナー	6kg	54kg	軸嵌合部破断
バンダーベアリング入ランナー	20kg	317kg	コ口部破断
バンダーランナー	10kg	180kg	軸部破断

●破壊荷重の数値は静止荷重試験での実測値

知的財産・特許について

知的財産とは

人間の知的活動によって生み出されたアイデアや創作物などには財産的な価値を持つものがあります。そうしたものを総称して「知的財産」と呼びます。知的財産の中には特許権や意匠権など、法律で規定された権利や法律上保護される利益に関わる権利として保護されるものがあります。それらの権利は「知的財産権」と呼ばれます。

特許(PAT)

発明と呼ばれる比較的程度の高い新しい技術的アイデア(発明)を保護します。「物」の発明、「方法」の発明及び「物の生産方法」の発明の3つのタイプがあります。

目次

OS新製品・施工事例・ラインナップ

●OSエコレールについて	P1
●目次	P2
●飛沫感染対策製品 新製品	P3~ 4
●新製品・好評製品のご案内 新製品	P5~ 6
●施工事例	P7~ 20
●OS製品ラインナップ	P21~ 23

OSマルキーゼ(パーゴラ用部材) **新部材**

P24~ 27

OS間仕切ポール・ネットカーテン **新部材**

●製品特長	P28~ 32
●SGタイプ	〈特殊アルミ〉 P33~ 34
●XGタイプ	〈特殊アルミ〉 P35~ 36
●押えバータイプ	〈アルミ〉 P37~ 38
●チューブタイプ	〈アルミ〉 P39~ 40
●挟込みタイプ	〈アルミ〉 P41~ 42
●スリムタイプ	〈アルミ〉 P43~ 44
●木調タイプ	〈アルミ/木調シート〉 P45~ 46
●ネットカーテン	〈アルミ〉 P47~ 49

OSエコレール(カーテンレール)

●製品特長	レール許容荷重	P50~ 54
●キャリアレール	〈アルミ〉 100kg	P55~ 58
●SGレール 新部材	〈特殊アルミ〉 200kg	P59~ 60
●XGレール	〈アルミ〉 80kg	P61~ 62
●D40/D30ホワイトレール	〈アルミ〉 D40:50kg D30:30kg	P63~ 64
●D40/D30ブラックレール・ポール	〈アルミ〉 D40:50kg D30:30kg	P65~ 66
●D40レール	〈ステンレス〉 50kg	P67~ 68
●D40レール	〈アルミ・スチール〉 50kg	P69~ 74
●D40隙間シートレール	〈アルミ〉 50kg	P75~ 76
●D30レール	〈ステンレス〉 30kg	P77~ 78
●D30レール	〈アルミ・スチール〉 30kg	P79~ 83
●D30隙間シートレール	〈アルミ〉 30kg	P84
●バンダーレール	〈アルミ〉 30kg	P85~ 88
●D25レール	〈アルミ〉 15kg	P89

OSかんたんカーテン

P90~ 92

OSのれんシートフレーム

P93~ 98

OSテントバー

P99~102

オプション部材・各種形材

P103~106

OSエコレール・OS間仕切ポールのジョイントについて

P107~108

OS飛沫感染対策製品

NEW

～オフィス・会議室・飲食店などの飛沫対策に～

クランプセット・卓上セット製品特長

- クランプセットは机にクランプで固定、端部への取付可能
- 卓上セットは机に置くだけ、様々な場所に設置
- 下部に自由に隙間が作れ資料などの移動が可能、デスクの配線等も気にせずに設置出来ます。
- ビニールシートはアクリル板に比べ軽量、簡単に取替可能自由にカットOK、広い空間や様々な場所に対応可能、透明防災機能付、抗菌と抗ウイルス機能を持った2種類用意
- **別注寸法対応、金物部材のみの販売も可能です。弊社担当までお問い合わせ下さい。**



飛沫感染対策 クランプセット

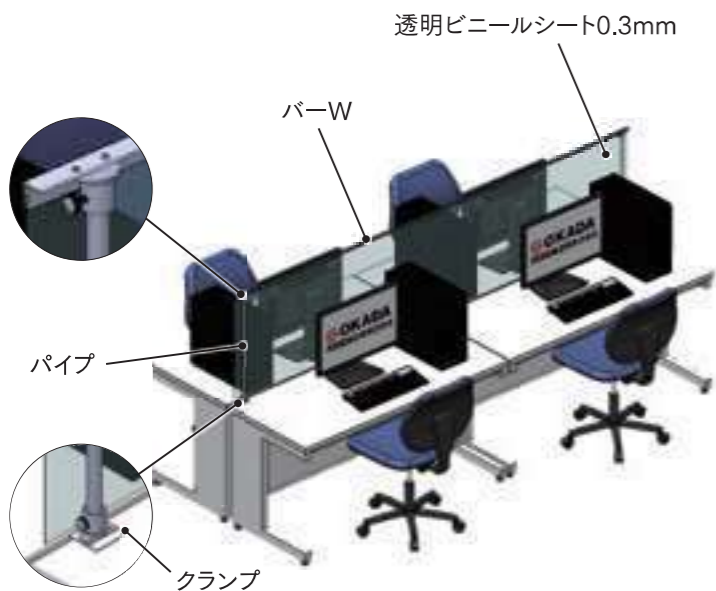

〈サイズ〉W2000mm H600mm
 〈セット内容〉
 バーW:1本、パイプ:2本、クランプ:2個
 透明ビニールシート W2000mmXH600mm 厚さ0.3mm:1枚

シート無	H40B2006	¥24,500
抗菌シート付	H41B2006	¥40,000
抗ウイルスシート付	H42B2006	¥46,000

※W寸法は別注対応可能(～2000mm)

飛沫感染対策 クランプセットS

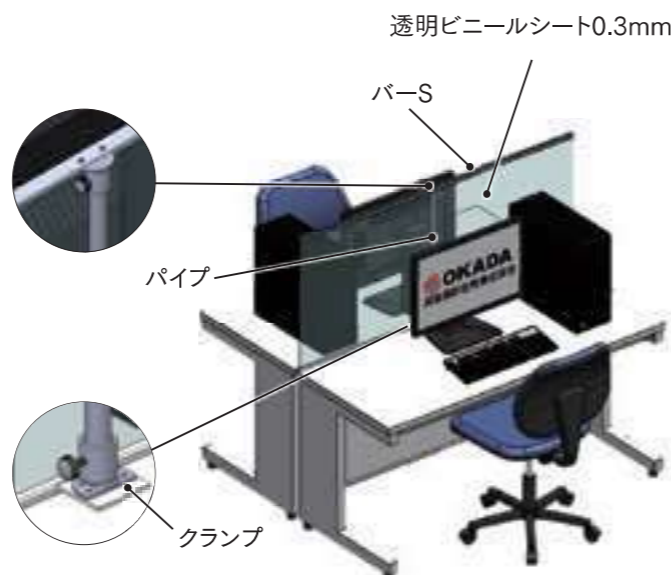

〈サイズ〉W1000mm H600mm
 〈セット内容〉
 バーS:1本、パイプ:1本、クランプ:1個
 透明ビニールシート W1000mmXH600mm 厚さ0.3mm:1枚

シート無	H40C1006	¥13,000
抗菌シート付	H41C1006	¥23,000
抗ウイルスシート付	H42C1006	¥28,500

※W寸法は別注対応可能(～1000mm)

飛沫感染対策クランプ・卓上部材

※部材のみの販売も可能です。お問い合わせ下さい。

飛沫感染対策バーW	飛沫感染対策バーS	飛沫感染対策パイプ	飛沫感染対策クランプ	飛沫感染対策スタンド	飛沫感染対策ビニールシート
L=2000	L=1000	600	取付対応巾法 10～40mm	50, 150	600, W
L=2000mmまで別注対応可能	L=1000mmまで別注対応可能				芯材(2×7mm)のみの販売も行います。W=2000mmまで別注対応可能
バー部:アルミ/アルマイト パイプ受部:スチール/シルバー	バー部:アルミ/アルマイト パイプ受部:スチール/シルバー	スチール/シルバー	パイプ受部:スチール/シルバー クランプ部:ステンレス	スチール/シルバー	塩ビシート0.3mm/透明・防災 抗菌シート・抗ウイルスシート

ご注意ください

- 飛沫感染を完全に防止するものではありません。定期的に換気をおこなうようにお願いします。
- シートは**透明防災シート厚さ0.3mm**を使用しています。
- シートの折りじわを伸ばしてから組立て下さい。

- 納期は随時お問い合わせ下さい。
- 送料が別途かかります。ご確認ください。
- 別注寸法、金物の部材単体での販売も可能です。弊社担当までお問い合わせ下さい。



飛沫感染対策 卓上セット

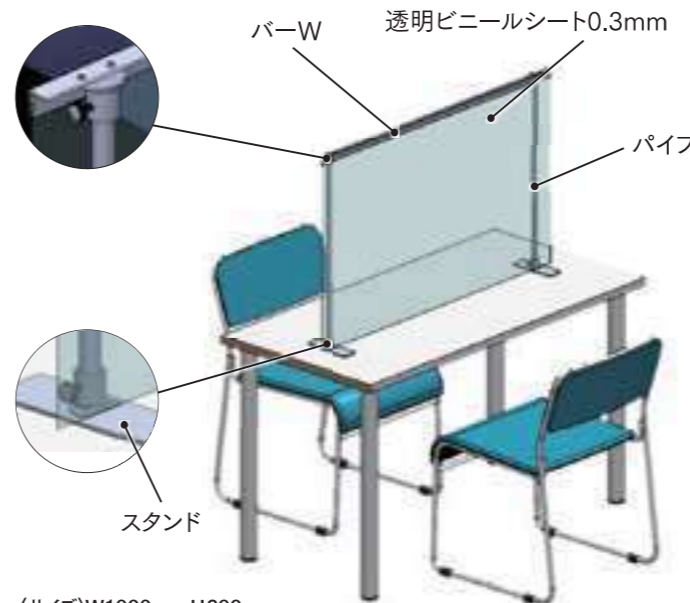

〈サイズ〉W1000mm H600mm
 〈セット内容〉
 バーW:1本、パイプ:2本、スタンド:2個
 透明ビニールシート W1000mmXH600mm 厚さ0.3mm:1枚

シート無	H40E1006	¥21,500
抗菌シート付	H41E1006	¥31,500
抗ウイルスシート付	H42E1006	¥37,000

※W寸法は別注対応可能(～1000mm)

バー・シート断面図 (mm)

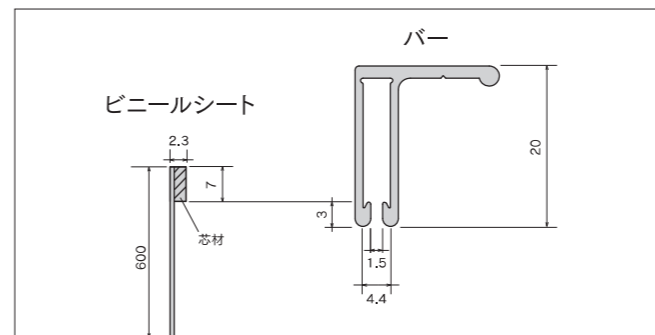

飛沫感染対策カーテンレール (D25レール)

- ビニールカーテンで飛沫をブロック
- カーテン式なので開閉が簡単
- ビニールシートの取付けはクリップで挟むだけ、取替簡単



D25レール価格表

【P89】



品番	品名	材質	寸法	価格
9L20-AS	D25レール	アルミ	2.00m	¥3,000/本
9L30-AS			3.00m	¥4,500/本
9L40-AS			4.00m	¥6,000/本

D25クリッパーランナー	D25クリッパー付キャップストップ	D25キャップストップ
生地をクリップで挟むだけ! 取付け取外しカンタン		
9T25	9T32	9T31
樹脂・スチール/ユニクロ	スチール/ユニクロ	スチール/ユニクロ
¥380/個	¥590/個	¥220/個

新製品・好評製品のご案内

新アイテムが続々登場! さらに便利に施工性・快適性アップ!

OSマルキーゼに新たな部材が登場! 風による開閉の防止、抑制でより便利に OSマルキーゼ「エンドカバー」「紐ストッパー」 P24~27

- パーゴラ日除け/雨除け開閉式テント用部材「OSマルキーゼ」に新部材登場、他社にない機能でさらに便利に!
- 業界初! 風によるシートの開きを抑制、シート張出し後の戻りを防止「エンドカバー」
- 風によるシートの開閉を防止「紐ストッパー」

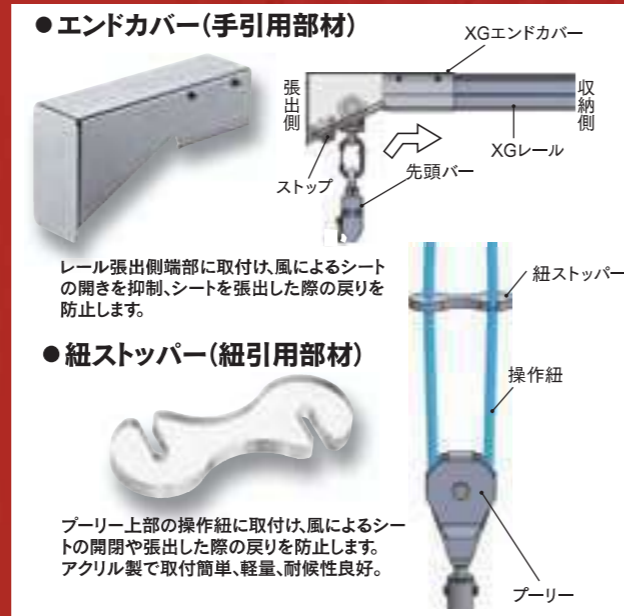

抗菌剤入り、開閉/取付しやすい取手 OS間仕切ポール 樹脂取手 P28~49

- 抗菌剤入り
- 正面から取付可能で施工性アップ
- 片手でも開閉しやすい流線形を採用
- ブラック色でポールの意匠性アップ

【金具式取付方法】
①ポールの正面から金具(六角形)を差込みます。
②固定ネジをまわして、金具でサイドポールを挟み固定します。



フック部を変更! 強度アップ! SGワンタッチランナーD P59~60

SGベアリング入ワンタッチランナーD
SGワンタッチランナーD

- フック部をナスカタイプに変更
- 許容荷重アップ(ベアリング入のみ30kg→50kg)
- ステンレス(SUS304)製

SGベアリング入ワンタッチランナーD SGワンタッチランナーD



店舗や施設等で大好評! OSブラックレール/ポール・ホワイトレール

ブラックレール/ポール

- 店舗やホテル、展示場、撮影スタジオ等に

P65~66

ホワイトレール/木調ポール(ホワイトウッド)

- 店舗はもちろん、公共施設や病院に

P63~64



温かみのある木調で空間にマッチ 間仕切ポール【木調タイプ】 P45~46

- 温かみのある木目調の間仕切ポール
- 空間の意匠にあわせて選べる5色展開
- アルミ材に木調シート(オレフィンフィルム)を貼付け反りや割れの心配なし



フック部を大きく 施工性アップ! D40ワンタッチランナー各種 P67~76

- フック部を大きく シートの取付け/取外しがスムーズ
- 内部寸法 幅:12mm→16mm 高さ:32mm→35mm
- 開口部寸法 12mm→14mm バネ長さ 16mm→18mm
- **カン下寸法が3mm広くなりました。**

※旧タイプが必要な場合は弊社担当までご連絡ください。

D40ワンタッチランナーA D40ワンタッチランナーS



工場・倉庫・配送センター・事務所

工場内作業場 (P10) 防塵 保温・保冷 防虫

製品棚 (P11) 防塵

事務所出入口 (P11) 防塵(花粉) 保温・保冷

喫煙コーナー (P11) 防煙(分煙)

クリーンルーム (P10) 防塵 保温・保冷

保冷室 (P11) 断熱

倉庫開口部 (P9) 雨・風除け 防塵

作業スペース・製造ライン (P20) マテハン

通路 (P11) 防塵 保温・保冷 防虫

工場出入口 (P10) 雨・風除け 防塵 保温・保冷 防虫 防鳥

トラック荷台 (P9) 断熱

出荷場 (P9) 雨・風除け 防塵 保温・保冷 防虫 防鳥

その他 (P20) 製造ライン・工具吊り (P20) パーテーション (P20)

店舗

開口部 (P13) 雨・風除け 防塵 保温・保冷 防雪 防鳥

軒先 (P13) 雨・風除け 防塵 防雪 防鳥

別店舗

飲食店 カフェテラス

区画 (P17) 防犯

共用部等 (P12) 窓日除け 雨・風除け 防鳥 防雪

ビル・公共施設

ゴミ置場 (P17) 防鳥・猫除け

駐輪場 (P12) 雨・風除け 防塵 防雪

共用部 (P14) ベランダ

駐輪場

ベランダ・テラス (P14) 雨・風除け 防塵(花粉) 防雪 防鳥

住宅

カーポート (P14) 雨・風除け 防塵 防雪 防鳥・猫除け

ベランダテラス

パーゴラ (P19) パーゴラ日除け

その他 (P15) 仮設テント (P15) 什器 (P15)

OS新製品・施工事例
ラインナップ
「OSマルキーゼ」
「OS用部材」
OS開仕切ホール
ネットカーテン
「OSエコレール」
カーテンレール
OSかんたん
カーテン
OSのれんシート
フレームシート
OSテントバー
オープン部材
各種部材

工場・倉庫・配送センター

■出荷場

雨・風除け 防塵
ビニールシート、D40レール、間仕切ポール使用



防鳥
防鳥ネット、D40レール使用



雨・風除け 防塵
ビニールシート、SGレール、間仕切ポール使用



雨・風除け 防塵
ビニールシート、D40レール、間仕切ポール使用



雨・風除け 防塵 防虫
ビニールシート(防虫)、D40レール、間仕切ポール使用



■工場出入口

保温・保冷 防虫 防塵 雨・風除け
ビニールシート(防虫)、D40レール、間仕切ポール使用



保温・保冷 防虫 防塵 雨・風除け
のれんシート(防虫)、のれんシートフレーム使用



雨・風除け 防塵
ビニールシート、XGレール、間仕切ポール使用



■倉庫開口部

雨・風除け 防塵
テントシート、XGレール、間仕切ポール使用



■工場内作業場

保温・保冷 防塵
ビニールシート、D30レール使用



防塵 保温・保冷
ビニールシート、D40レール、間仕切ポール使用



雨・風除け 防塵
テントシート、D40レール、間仕切ポール使用



レールを90°曲加工、
シート開放時に倉庫左右の側面に収納



粉塵飛散防止
ビニールシート、D40レール、縦開閉システム使用



防塵 保温・保冷
ビニールシート、D40レール、間仕切ポール使用



防塵 保温・保冷
ビニールシート、D40レール、間仕切ポール使用



OS新製品・施工事例
ラインナップ

OSマルキーゼ
「バー」用部材

OS間仕切ポール
ネットカーテン

OSエコレール
「カーテンレール」

OSかんたん
カーテン

OSのれんシート
フレームシート

OSテントバー

オプション部材
各種形状

工場・倉庫・配送センター

防塵 保温・保冷 防虫
のれんシート(防虫)、のれんシートフレーム使用



保温・保冷 飛散防止 防塵
ビニールシート、D40レール、間仕切ポール使用



防塵 保温・保冷
ビニールシート、D40レール使用(シート扉)



通路
保温・保冷 防塵
アコーディオンシート、D40レール、間仕切ポール使用



保温・保冷 防塵
のれんシート、のれんシートフレーム使用



保温・保冷 防塵 防虫
のれんシート(防虫)、のれんシートフレーム使用



保冷室
断熱(冷蔵)
断熱シート、D40レール、間仕切ポール使用



断熱(冷蔵)
断熱シート、D40レール、間仕切ポール使用



断熱(冷蔵)
断熱シート、D40レール、間仕切ポール使用



製品棚
防塵
ビニールシート、D30レール、間仕切ポール使用



防塵
ビニールシート、D30レール、間仕切ポール使用



防塵
ビニールシート、D30レール、間仕切ポール使用



ビル・公共施設

共用通路
雨・風除け 防雪
メッシュシート、D30レール使用



軒先
防塵 雨・風除け
ビニールシート、D30レール使用



雨・風除け 防雪
ビニールシート、D30レール、間仕切ポール使用



マンションベランダ
防鳥
防鳥ネット、D30レール、間仕切ポール使用



駐輪場
雨・風除け
ビニールシート、テントバー使用



農業ハウス
日除け
メッシュシート、D40レール、ベンダーレール使用



南・西側窓
窓日除け
メッシュシート、D40レール使用



窓日除け
メッシュシート、D40レール使用



エントランス・ロビー
日除け
メッシュシート、D40レール使用



ディスプレイ
防犯
防犯ネット、ベンダーレール使用



屋上施設
雨風除け 防塵
テントシート、XGレール使用



OS新製品・施工事例
ラインナップ

OSマルキーゼ
「バー」用部材

OS間仕切ポール
ネットカーテン

OSエコレール
「カーテン」レール

OSかんたん
カーテン

OSのれんシート
フレーム

OSテントバー

OSフロンティア
各種部材

店舗

■開口部

防塵 保温・保冷 雨・風除け

ビニールシート、D40レール、間仕切ポール使用



防塵 保温・保冷 雨・風除け

ビニールシート、D40レール、間仕切ポール使用



防塵 保温・保冷 雨・風除け

ビニールシート、D40レール、間仕切ポール使用



防塵 保温・保冷 雨・風除け

ビニールシート、D40ブラックレール・ポール使用



防塵 保温・保冷 雨・風除け

ビニールシート、D40レール使用



防塵 保温・保冷 雨・風除け 防雪

ビニールシート、ブラックレール・ポール使用



防塵 雨・風除け 日除け

メッシュシート、D40レール使用



■軒先

防塵 雨・風除け

ビニールシート、ベンダーレール、間仕切ポール使用



日除け 雨・風除け

メッシュシート、D40レール使用



■グランピング

雨・風除け

ビニール・テントシート、D30・D40レール使用



住宅

■ベランダ・テラス

雨・風除け 防塵

ビニールシート、D30レール使用



雨・風除け 防塵

ビニールシート、D30レール使用



雨・風除け 防塵

ビニールシート、D40レール使用



■カーポート

雨・風除け 防塵

ビニールシート、D30レール使用



雨・風除け 防塵

メッシュシート、D40レール使用



雨・風除け 防塵 防雪

ビニールシート、D40レール使用



その他

■養殖場

■日除け
遮光シート、D30レール使用



■仮設テント

■雨・風除け 防煙(分煙)
ビニールシート、D30レール使用



■什器

■製品の吊下げ
カーペット、D40レール使用



■小学校 (教室と廊下の間仕切り)

■保温・保冷 間仕切り
ビニールシート、D40レール、間仕切りポール使用



■展示場

■製品の吊下げ
ピクチャーハンガー、D30ブラックレール使用



■トラック

■保冷 防虫
ビニールシート(防虫)、D30レール、間仕切りポール使用



断熱シート、D30隙間シートレール、間仕切りポール使用



■店舗の座席間仕切り

■間仕切り
ロールスクリーン、D40レール使用



■ブラックレール・ブラックポール

P65~66

- 意匠性の高い施設におすすめ。
- 飲食店やブティック、撮影スタジオ、劇場、テーマパークやリゾート施設、グランピング施設はもちろん工場や倉庫にも。
- レール、ポールはブラックアルマイト、その他部材はブラック塗装仕上げ。

■BBQテラスの客席間仕切り



■飲食店 テラス席の雨・風除け、保温・保冷



■飲食店 テラスの雨・風・ホコリ除け、日除け



■飲食店・ワインバーの保温・風除け



■飲食店・シーサイドテラスの雨・風除け



■金網メッシュ (チェーン) カーテン

■飲食店・座席間仕切り



■ホテルロビー・目隠し



■美容院の間仕切り



■シアターの区画仕切り



■ ネットカーテン

P47~49

- OSエコレールとOS間仕切ポールを使用し、ネットカーテンの施工が可能
- 防犯や防鳥用として、店舗や工場の出入口、ゴミ置場等に簡単導入
- レールとポールを使用することで、機能性・操作性がアップ

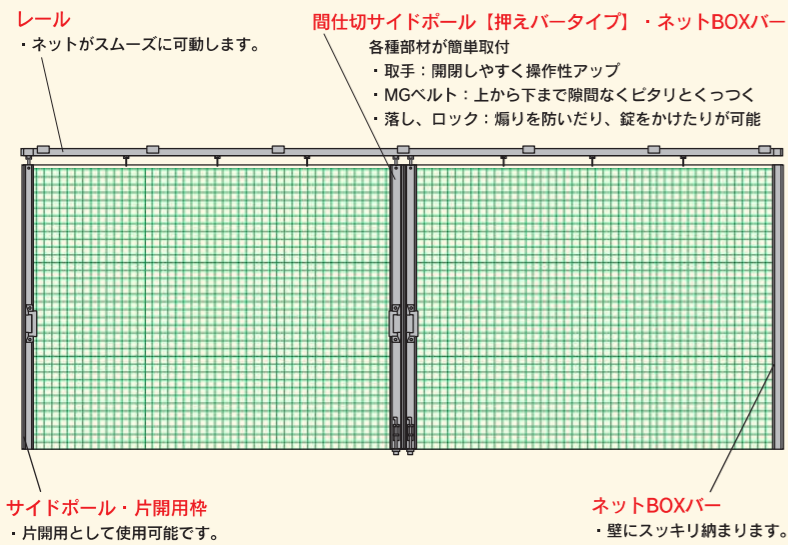

■工場出入口の防鳥ネットカーテンとして使用



■工場荷捌き場に防鳥ネット



■ガレージに猫除けネット



■防犯ネット



■複合店舗の防犯ネットカーテンとして使用



■店舗商品売場の防犯ネットカーテンとして使用



■ゴミ置場の防鳥・猫除けネットカーテンとして使用



■ のれん

P93~98

- 開口部にのれんタイプのビニールシートを吊下げるタイプです。
- 帯状ののれんタイプなのでシートを開けなくても出入りが可能です。
- 両手が荷物で塞がっていたり、台車、フォークリフトなどでも押し分けて通行することができます。
- シートが汚れたり、破れても簡単に取替えができます。

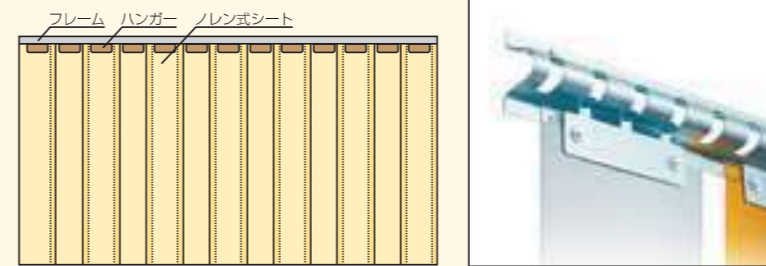

■工場開口部



■工場内作業場の間仕切



■倉庫内の間仕切（冷蔵）



■事務所の間仕切



■事務所出入口



シート幅 200mm
ハンガー W200mm用 (ハンガー実寸W=150mm)

ラップ無(0%) シートハンガー使用枚数: 幅(mm)÷200



1/2ラップ(50%) シートハンガー使用枚数: 幅(mm)÷150



完全ラップ(100%) シートハンガー使用枚数: 幅(mm)÷100



シート幅 300mm
ハンガー W300mm用 (ハンガー実寸W=250mm)

ラップ無(0%) シートハンガー使用枚数: 幅(mm)÷300



1/2ラップ(50%) シートハンガー使用枚数: 幅(mm)÷225

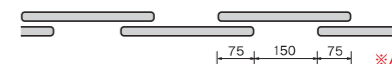

完全ラップ(100%) シートハンガー使用枚数: 幅(mm)÷150



※Aタイプのみ

■パーゴラ日除け

- OSエコレールを使用し、パーゴラ日除けの施工が可能
- 店舗や住宅テラス、公共施設等に簡単に導入

D40レール

・SG、XG、D30、ベンダーなど現場にあったレールをお選びください。
※レールにあったランナーにガイロカンを取り付ける別注対応が必要です。

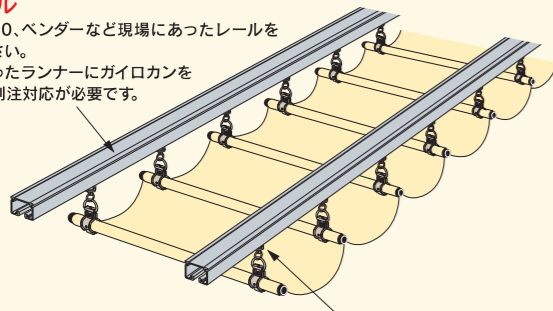

D40ランナーガイロカン付

・レールに合わせその他のランナーでも別注対応が可能です。

【OSマルキーゼ】(P24~27)

- XGレールを使用した開閉式テント、開け閉めがスムーズ
- 紐引き、手引きに対応、豊富な専門部材で様々な場所に使用可能

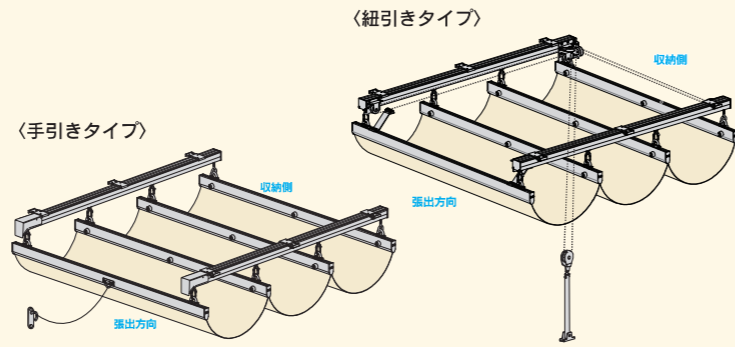

■プールの日除けとして使用



■住宅テラスの日除けとして使用



■リゾート通路の日除けとして使用



■店舗の軒先(雨・日除け)



■カフェテラスの雨・風除け



■店舗の軒先(雨・日除け)



■美容室テラス待合スペースの日除け



■マテハン

■作業スペース・製造ライン

■工具吊として使用



■配線コード吊として使用



■照明吊(作業スペースに照明を移動)



■製造ライン・製品吊



■コンテナBOX吊(商品をピックアップ)



■資材吊(組立・加工用製品資材を移動)



■コンテナBOX吊(作物収穫・移送)



■テントバー

P99~102

- 生地のはつめ加工や内巻鉄筋の取付け等の手間、からげロープ不要、余分な生地の縮小でコスト大幅削減
- 天井や壁・パイプ、テント上部にも生地を簡単に取付可能、しわがでず綺麗に張れます。
- からげロープが使用できない、また、見映えを気にする場所におすすめ。

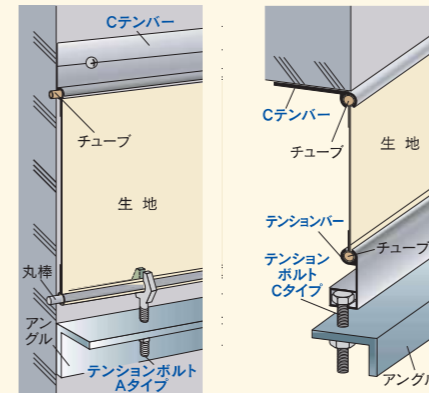

■店舗軒先の垂れ取付けに



■住宅テラスの目隠しにテントシート



■倉庫壁面にサインシート



■溶接光除けとして使用



■間仕切りパーティションとして使用



OS間仕切ポール ▶P28~49

※ブラックポールはP65~66

- カーテン(シート、ネット)の先頭に取付け操作性・見映えアップ!
- MGベルト使用で密封性アップ、省エネ対策に効果を発揮!
- 各種部材(取手、落とし、ロック)を取付け機能性アップ、施工も簡単!

SGタイプ

最高強度のポール
弾性限界荷重(P33)が
【押えバータイプ】の3倍以上



XGタイプ

特殊アルミを使用した
重量級のポール



押えバータイプ

ネットBOXバー
取付可能
※ブラックタイプもあります。



荷捌き場の雨風除けに(物置として使用も)



工場出入口の雨風除け・空調の効率化に



工場作業場の間仕切りに



取手



ロック

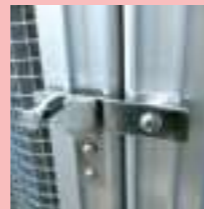

落とし



チューブタイプ

シートが1枚ずつ独立
単独取替えが可能

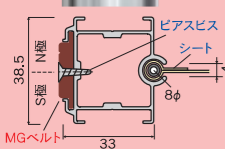

挟込みタイプ

施工性重視の設計で
作業効率抜群

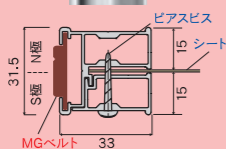

スリムタイプ

屋内向けの小型タイプ
見映えスッキリ

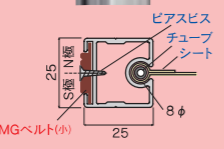

木調タイプ

温かみのある木調
デザイン・選べる5色

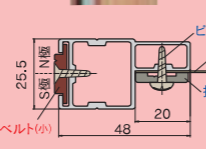

OSネットカーテン ▶P47~49

ネットBOXバー

- レールとポールを使用することで、ネットが隙間なくスムーズに開閉
- 施工が簡単、見映えもよい仕上り
- 取手やロック・落とし等の取付けが可能、使い勝手抜群
- 工場等の開口部やベランダ・ゴミ置場の防鳥ネット、店舗等の防犯ネットに

天井・壁面取付

間仕切サイドポール【押えバータイプ】取付

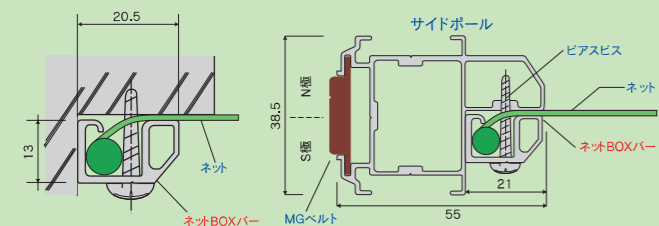

工場入口の防鳥に



ゴミ収集所の鳥・猫除けに



OSEコレール ▶P50~89

- シート(テント・ビニール、メッシュ)やネットを吊下げ、保温・保冷、日除け、虫除け、鳥除け等、様々な機能を発揮させるレール
- OSEコレールは施工性、操作性、機能性に優れ、見映えも抜群
- 許容荷重と特長に応じた10タイプのレール
- 材質は3種類 ●ステンレス(SUS304):腐食に強い ●アルミ:切断、穴開の加工が容易 ●スチール:安価、塩ビコーティングで傷つきにくい

キャリーレール

・重量物の移動が得意。

許容荷重 100kgまで **アルミ** 分岐ユニット登場



D30/D40ホワイト/ブラックレール

許容荷重 30kgまで(D30) 許容荷重 50kgまで(D40) **アルミ**



SGレール

許容荷重 200kgまで **特殊アルミ**



XGLEール

許容荷重 80kgまで **アルミ**



D40レール

許容荷重 50kgまで
ステンレス **アルミ** **スチール**



D40隙間シートレール

許容荷重 50kgまで
アルミ



D30レール

許容荷重 30kgまで
ステンレス **アルミ** **スチール**



D30隙間シートレール

許容荷重 30kgまで
アルミ



バンダーレール

許容荷重 30kgまで **アルミ** ・現場で曲げ加工OK



D25レール

許容荷重 15kgまで **アルミ** ・屋内用のレール
・製品棚等にも



OS新製品・施工事例
ラインナップ
「OSマルキーゼ」
「OSカラ用部材」
OS間仕切ポール
「OSネットカーテン」
「OSEコレール」
「OSかんたん」
「OSのれんシート」
「OSフレームシート」
「OSアントバー」
「OS各種形状」

OSマルキーゼ〔パーゴラ用部材〕 ▶P24~27

- 日除け・雨除けに XGレールを使った部材で軽快な開閉を実現
- お好みに合わせて選べる2種の開閉方法(手引き・紐引き)
- 既存のパーゴラや躯体への取り付けが可能。
※ブラケットやレールの取り付けが可能なおことをご確認ください。

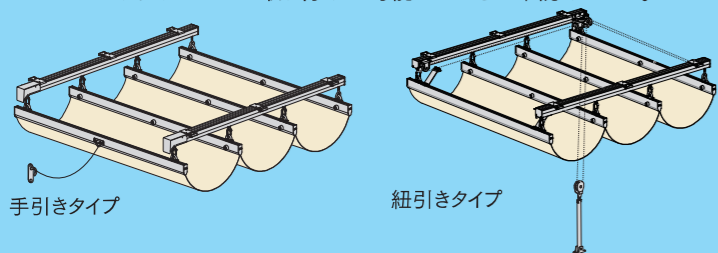

屋外施設の日除け、雨除け対策に
XGレールを使用した開閉式テント部材で開閉が軽くスムーズ

OSマルキーゼ

OSかんたんカーテン ▶P90~92

- ランナーにクリッパーを装着
- 生地を挟むだけだから取り付け・取り外しが簡単!
- カーテンが汚れても手軽に取り外して洗濯・交換が可能
- 用途に合わせて生地・シートを選ぶだけ

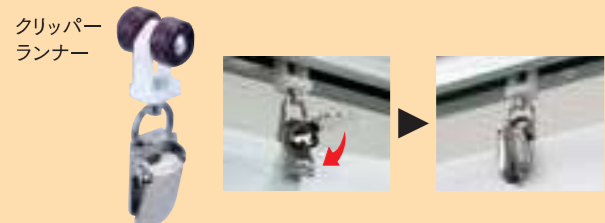

【ミニポール】

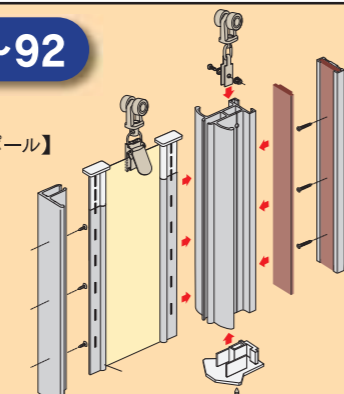

- 病院や介護施設の間仕切
- 更衣室やフィッティングルームの目隠し
- 飲食店の仕切り
- 各所出入口の保温
- 出入口の虫除け

OSのれんシートフレーム(のれんシートに対応) ▶P93~98

- のれんシートを取付ける専用フレーム
- Aタイプ可動式・固定式壁面付・天井付、Bタイプ可動式・固定式壁面付・天井付の6種類
- 材質はスチール、ステンレスの2種類を用意
- シートの幅、200mm、300mmに対応



OSテントバー ▶P99~102

- テント・シート等の生地を簡単に押える・引っ張る専用部材
- 生地のはつめ加工や内巻鉄筋の取付等の手間、からげロープ不要
- しわが出来ず綺麗に張れる、現場での作業効率も大幅UP
- バーの材質はアルミ製で加工も容易

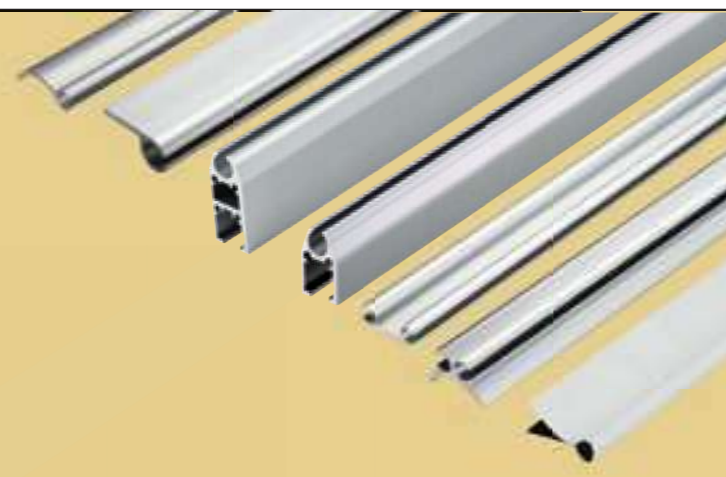

●駐輪場の雨除け



●店舗軒先の日除け・雨除け



●幼稚園プールの日除け



●住宅テラスの日除け・雨除け



●共用部通路の雨除け



●工場内天井の埃除け



※P19施工事例と併せてご参照ください。

※紐引きで可動

※写真はイメージです。